

**ROSSVIK**

СОЗДАНО,  
ЧТОБЫ РАБОТАТЬ

**КАТАЛОГ 2019**

РУЧНОЙ ИНСТРУМЕНТ

# ROSSVIK | СОЗДАНО, ЧТОБЫ РАБОТАТЬ

На протяжении последних двух лет компания ROSSVIK была занята развитием нового интересного проекта – линейки ручного инструмента под собственным брендом.

Главная цель этого проекта – создание надежного и недорогого инструмента для широкого круга потребителей. И, конечно, этот инструмент должен быть удобен и приятен в работе.

Наша команда много лет работает с профессиональным инструментом для ремонта автомобилей и хорошо знает, что ожидают специалисты своего дела от ручного инструмента. Как и в случае с другими нашими проектами, мы предлагаем партнерам только тот инструмент, который нравится нам самим и был испытан нашими руками.

Уже сейчас мы готовы предложить более двухсот позиций инструмента для профессионального и гаражного пользования. В первую очередь самое необходимое: торцевые головки, комбинированные ключи, съемники, универсальный и слесарный инструмент, а также наборы инструментов.

Инструмент ROSSVIK изготавливается одним из крупнейших заводов в Китае, на котором налажен полный технологический процесс производства: от поступления сырья, до выхода готовой упакованной продукции. Производственные площади завода составляют более 200 000 м<sup>2</sup>, а контролем качества ежедневно занимается более 50 инженеров и лаборантов.

Инструмент ROSSVIK производится и соответствует стандартам ANSI.

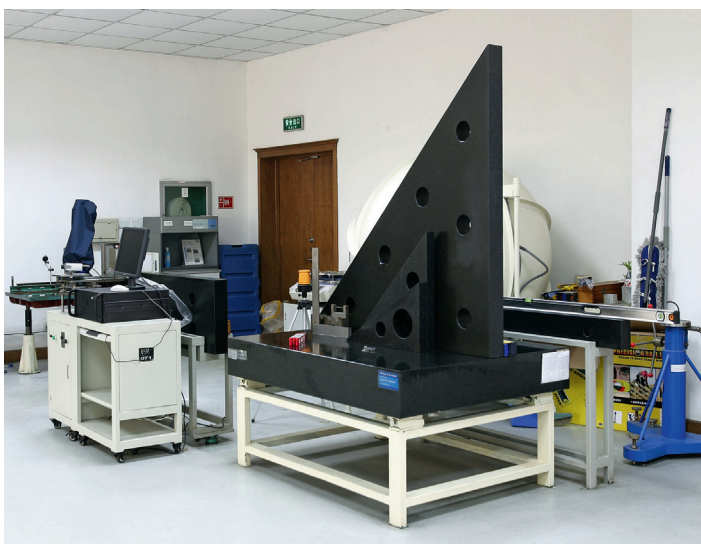

## Съемник с двумя захватами

- Съемник для демонтажа подшипников, шкивов, шестерен с захватом за внешнюю или внутреннюю часть детали.
- Расширенные кованые захваты с дополнительной механической обработкой.
- Закаленный центральный винт.
- Хромовое покрытие с эффектом матовой поверхности.



Артикул	Размер	Захват (мм)
2JP03	3"	15-80
2JP04	4"	20-110
2JP06	6"	25-160
2JP08	8"	30-210
S113014	10"	30-260
S113015	12"	50-310

## Съемник с тремя захватами

- Съемник для демонтажа подшипников, шкивов, шестерен с захватом за внешнюю или внутреннюю часть детали.
- Расширенные кованые захваты с дополнительной механической обработкой.
- Закаленный центральный винт.
- Хромовое покрытие с эффектом матовой поверхности.



Артикул	Размер	Захват (мм)
3JP03	3"	15-80
3JP04	4"	20-110
3JP06	6"	25-160
3JP08	8"	30-210

## Фильтросъемник «краб»

FW63102

- Для фильтров от 2-1/2" до 4".
- Под вороток 1/2".



Артикул	Размер (мм)
FW63102	1/2"

## Пассатижи

P07

- Долговечная рабочая часть с дополнительной закалкой.
- Фактурные обрезиненные рукоятки.
- Соответствует стандарту ANSI.

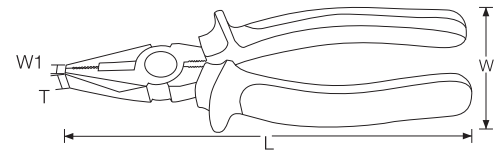

Артикул	Размер	Max проволока	L (mm)	W (mm)	W1 (mm)	T (mm)	Max (mm)
P07	7"	2.0	175	53	7	11	31

## Бокорезы диагональные

PD06

- Долговечная рабочая часть с дополнительной закалкой.
- Фактурные обрезиненные рукоятки.
- Соответствует стандарту ANSI.

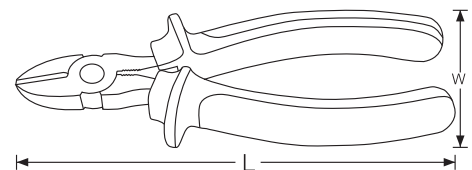

Артикул	Размер	Max проволока	L (mm)	W (mm)	W1 (mm)	T (mm)	Max (mm)
PD06	6"	Ø2.0	150	56	27	6	31

## Длинногубцы

- Закаленная рабочая часть.
- Фактурные обрезиненные рукоятки.
- Хромовое покрытие.

PL06

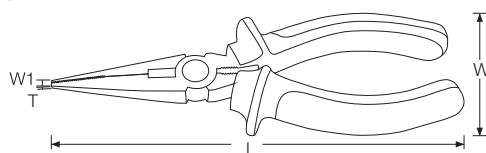

Артикул	Ø (mm)	Размер	L (mm)	W (mm)	W1 (mm)	T (mm)	Max (mm)
PL06	1.6	150	54	3	2	51	6

## Щипцы для внешних стопорных колец

PC07RZ

- Разжим, загнутые.
- Изготовлены из высококачественной хромо-ванадиевой стали.
- Стойкое антикоррозионное покрытие.
- Нескользящие обрезиненные рукоятки.

CR-V

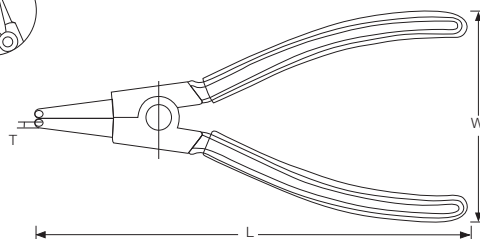

Артикул	Размер	Диапазон (mm)	L (mm)	W (mm)	T (mm)	Max (mm)
PC07RZ	7"	19-60	170	94	19.6	26.8

## Щипцы для внешних стопорных колец

PC07RP

- Разжим, прямые.
- Изготовлены из высококачественной хромо-ванадиевой стали.
- Стойкое антикоррозионное покрытие.
- Нескользящие обрезиненные рукоятки.

CR-V

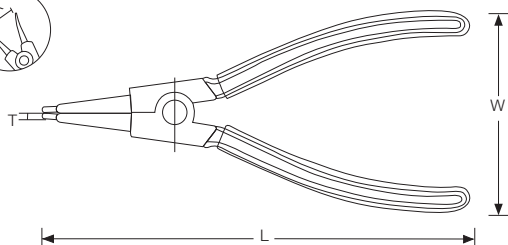

Артикул	Размер	Диапазон (mm)	L (mm)	W (mm)	T (mm)	Max (mm)
PC07RP	7"	19-60	182	100.4	1.5	33

## Щипцы для внутренних стопорных колец

PC07SP

- Сжим, прямые.
- Изготовлены из высококачественной хромо-ванадиевой стали.
- Стойкое антикоррозионное покрытие.
- Нескользящие обрезиненные рукоятки.

CR-V

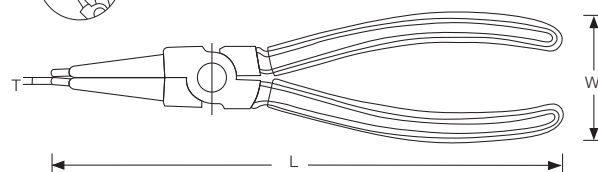

Артикул	Размер	Диапазон (mm)	L (mm)	W (mm)	T (mm)	Max (mm)
PC07SP	7"	19-60	180	104	1.8	27.5

## Щипцы для внутренних стопорных колец

PC07SZ

- Сжим, загнутые.
- Изготовлены из высококачественной хромо-ванадиевой стали.
- Стойкое антикоррозионное покрытие.
- Нескользящие резиновые рукоятки.

CR-V

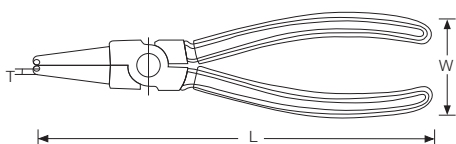

Артикул	Размер	Диапазон (мм)	L (мм)	W (мм)	T (мм)	Max (мм)
PC07SZ	7"	19-60	170	117	15	27.8

## Отвертка шлицевая

SL

- Магнитный наконечник.
- Эргономичная резиновая рукоять.

CR-V-MO

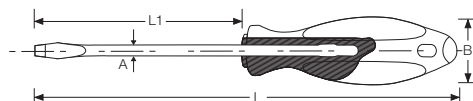

Артикул	Размер (мм)	ØA (мм)	L1 (мм)	L (мм)	B (мм)	C (мм)	D (мм)
SL3050	3x50	3	50	140	23	3	0.7
SL3150	3x150	3	150	240	24	3	0.7
SL3200	3x200	3	200	290	24	3	1
SL5075	5x75	5	75	175	31	5.5	1
SL5100	5x100	5	100	200	31	5.5	1
SL5125	5x125	5	125	225	31	5.5	1
SL5150	5x150	5	150	250	31	5.5	1
SL5200	5x200	5	200	300	31	5.5	1
SL5250	5x250	5	250	350	31	5.5	1
SL6040	6x40	6	40	100	35	6.3	1.2
SL6100	6x100	6	100	210	38	6.5	1.2
SL6125	6x125	6	125	235	38	6.5	1.2
SL6150	6x150	6	150	260	38	6.5	1.2
SL6200	6x200	6	200	310	38	6.5	1.2
SL6250	6x250	6	250	350	38	6.5	1.2

## Отвертка крестовая

PH

- Магнитный наконечник.
- Эргономичная резиновая рукоять.

CR-V-MO

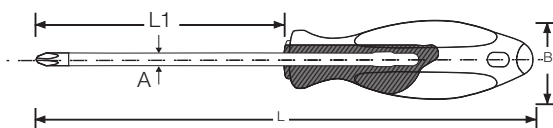

Артикул	Размер (мм)	ØA (мм)	L1 (мм)	L (мм)	B (мм)
PH0050	PH0x50	3	50	140	23
PH0075	PH0x75	3	75	165	23
PH0100	PH0x100	3	100	190	23
PH0150	PH0x150	3	150	240	24
PH0200	PH0x200	3	200	290	24
PH1075	PH1x75	5	75	175	31
PH1100	PH1x100	5	100	200	31
PH1125	PH1x125	5	125	225	31
PH1150	PH1x150	5	150	250	31
PH1200	PH1x200	5	200	300	31
PH1250	PH1x250	5	250	350	31
PH2045	PH2x45	6	40	100	35
PH2100	PH2x100	6	100	210	38
PH2125	PH2x125	6	125	235	38
PH2150	PH2x150	6	150	260	38
PH2200	PH2x200	6	200	310	38
PH2250	PH2x250	6	250	360	38
PH2300	PH2x300	6	300	410	38
PH3150	PH3x150	8	150	270	41
PH3200	PH3x200	8	200	320	41
PH3250	PH3x250	8	250	370	41
PH3300	PH3x300	8	300	420	41

## Переходники

- Хромо-ванадиевая сталь.
- Хромовое покрытие, зеркальная полировка.

CR-V



Артикул	Папа (B)	Мама (A)	L (mm)	W (mm)	ØA (mm)
BA1234	1/2"	3/4"	47,6	23	25,7
BA1238	1/2"	3/8"	36,6	12,1	21,7
BA1438	1/4"	3/8"	25,5	11	23,16
BA3412	3/4"	1/2"	54,5	15	33
BA3812	3/8"	1/2"	37,5	15	17,7
BA3814	3/8"	1/4"	25,4	7	17

## Удлинители

BE14

- Хромо-ванадиевая сталь.
- Хромовое покрытие, зеркальная полировка.

1/2" 1/4" CR-V

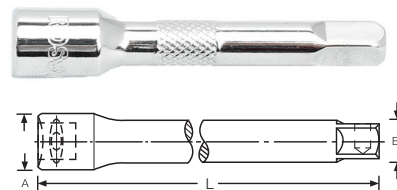

Артикул	L (mm)	ØA (mm)	ØB (mm)
BE14050	50	12,5	6,3
BE14100	100	12,5	6,3
BE14150	150	12,5	6,3
BE14250	250	12,5	6,3
BE12050	50	22,4	12,6
BE12075	75	22,4	12,6
BE12125	125	22,4	12,6
BE12250	250	22,4	12,6

## Переходник-бегунок

BA3812

- Хромо-ванадиевая сталь.
- Хромовое покрытие, зеркальная полировка.

3/8" CR-V

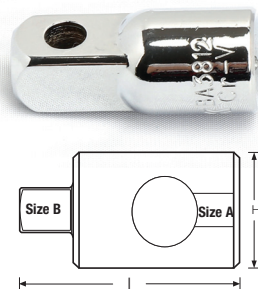

Артикул	Мама (A)	Папа (B)	L (mm)	H (mm)
BA3812	3/8"	1/2"	43	24

## Вороток Т-образный

BT

- Хромо-ванадиевая сталь.
- Хромовое покрытие, зеркальная полировка.

CR-V

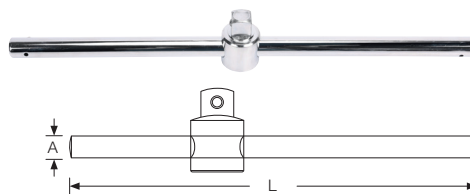

Артикул	DR	L (mm)	ØA (mm)
BT14130	1/4"	130	6,2
BT12250	1/2"	245	13,3
BT38200	3/8"	200	10
BT34450	3/4"	450	19,5

## Вороток Г-образный 1/2"

BL12250

- Хромо-ванадиевая сталь.
- Хромовое покрытие, зеркальная полировка.

1/2" CR-V

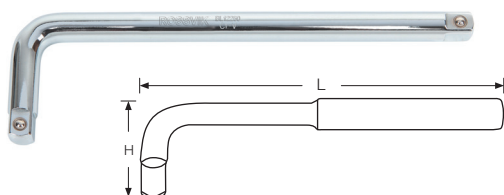

Артикул	DR	L (mm)	H (mm)
BL12250	1/2"	260	60

## Вороток шарнирный 1/2"

BB

- Хромо-ванадиевая сталь.
- Хромовое покрытие, зеркальная полировка.

CR-V



Артикул	DR	L (mm)	ØA (mm)
BB12450	1/2"	450	15,2
BB12600	1/2"	245	17,4

## Трещотки

- Хромо-ванадиевая сталь.
- Нескользящая обрезиненная рукоятка.
- Хромовое покрытие, зеркальная полировка.

CR-V



Артикул	Размер	Кол-во зубов	L (mm)
R7212	1/2"	72	258
R7214	1/4"	72	160
R7238	3/8"	72	206

BB

## Головка торцевая 6-гранная 1/4"

S0614

1/4"

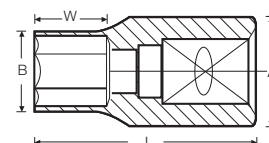

Артикул	Размер (mm)	L (mm)	W (mm)	ØA (mm)	ØB (mm)
S061406	6	25	10,7	11,3	10,3
S061407	7	25	12,3	11,7	10,7
S061408	8	25	9,8	10,9	13,8
S061409	9	25	10	11,3	12,7
S061410	10	25	9,1	12,1	14,5
S061411	11	25	9	13,6	15,7
S061412	12	25	9,2	14,2	16,5
S061413	13	25	9,1	15,5	17,8

## Головка торцевая 6-гранная 1/2"

S0612

1/2"

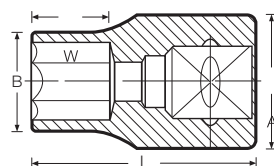

Артикул	Размер (mm)	L (mm)	W (mm)	ØA (mm)	ØB (mm)
S061208	8	38	15,2	21,7	12
S061210	10	38	14	21,7	15,3
S061211	11	38	14,6	21,7	16,5
S061212	12	38	13,5	21,7	18
S061213	13	38	13	21,7	19,2
S061214	14	38	13,7	21,7	20,6
S061215	15	38	12,5	20,7	21,7
S061216	16	38	13,5	20,7	21,7
S061217	17	38	12	21,4	23,9
S061218	18	38	14,3	23,2	25
S061219	19	38	15,6	23,7	25,8
S061221	21	38	17,2	23,7	27,6
S061222	22	38	15,3	25,8	29,8
S061224	24	40	18,3	26,7	31,6
S061227	27	43	20,5	29,7	35,7
S061230	30	44	22,4	32,2	39,5
S061232	32	45	22,5	34,5	41,7
S061234	34	56,8	32	38,8	45,9
S061236	36	58,6	32,7	38,7	49

## Головка торцевая 6-гранная 3/4"

S0634

3/4"

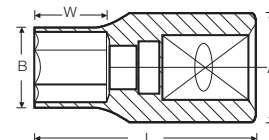

Артикул	Размер (mm)	L (mm)	W (mm)	ØA (mm)	ØB (mm)
S063419	19	48,8	20,6	35	30
S063421	21	50,7	18,9	35,2	31,8
S063422	22	48,6	16,3	34,8	29,9
S063424	24	47,7	15,2	35,3	33,8
S063427	27	54	31,3	35,8	37,1
S063430	30	54,8	32,2	36,3	40,9
S063432	32	55	26,9	37,2	42
S063433	33	58,3	33,7	37,6	45,1
S063434	34	57,8	34,6	37,8	46
S063436	36	58,2	31,6	39	49,2
S063438	38	61,3	34,2	39,6	49,7
S063441	41	61,8	33,3	41,8	53,7
S063446	46	65,7	34,3	44,2	59,5

### Головка торцевая 6-гранная 3/8"

S0638

3/8" CR-V

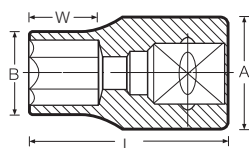

Артикул	Размер	L (mm)	W (mm)	ØA (mm)	ØB (mm)
S063806	6	28	10,4	16,7	10
S063807	7	28	10	16,7	10,8
S063808	8	28	10,2	16,7	12,1
S063809	9	28	11,3	16,7	13
S063810	10	28	10,8	16,7	14,6
S063811	11	28	9,5	16,9	15,8
S063812	12	28	9,5	16,9	17,7
S063813	13	28	10	16,9	17,7
S063814	14	28	12,2	18	19,8
S063815	15	28	14,6	18,4	20,8
S063816	16	28,5	13,1	19,1	1,8
S063817	17	30,2	14,1	19,5	23,8
S063818	18	30	15,2	19,9	25,8
S063819	19	30,1	14,7	20,8	25,8
S063821	21	29,8	14,2	23,1	27,8
S063822	22	31,9	15,2	23,9	29,8
S063824	24	32,2	16	25,9	31,7

### Головка 12-гранная 1/2"

S1212

1/2" CR-V

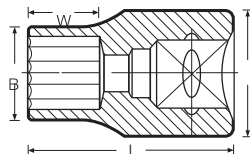

Артикул	Размер	L (mm)	W (mm)	ØA (mm)	ØB (mm)
S121208	8	38	13,8	21,8	12,4
S121210	10	38	14,4	21,8	15,2
S121211	11	38	13,8	21,8	16,6
S121212	12	38	14,2	21,8	17,9
S121213	13	38	13,2	21,8	18,8
S121214	14	38	13,4	22	20,7
S121215	15	38	13,6	20,7	21,7
S121216	16	38	13,4	20,7	21,7
S121217	17	38	13,6	21,6	23,7
S121218	18	38	13,5	23,2	24,7
S121219	19	38	17,1	23,8	25,8
S121221	21	38	17,1	23,8	25,8
S121222	22	38	17,9	25,8	29,7
S121224	24	40,2	16,8	25,8	31,6
S121227	27	42,9	19,7	23,3	35,6
S121230	30	44	21,7	32,1	39,6
S121232	32	44,9	21,6	34,5	42

### Головка глубокая 6-гранная 1/2"

SD0612

- Хромо-ванадиевая сталь.
- Хромовое покрытие, зеркальная полировка.

1/2" CR-V

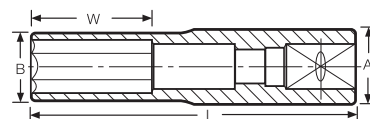

Артикул	Размер	L (mm)	W (mm)	ØA (mm)	ØB (mm)
SD061208	8	78	20,8	22,1	15,3
SD061210	10	78	24,4	22	15,4
SD061211	11	78	25,9	21,8	16,9
SD061212	12	78	25,8	21,8	18
SD061213	13	78	25,2	22	19,2
SD061214	14	78	35,7	22	20,4
SD061215	15	78	35	22	20,7
SD061216	16	78	36,3	20,7	21,8
SD061217	17	78	35	22,3	23,8
SD061218	18	78	35,7	23,2	26
SD061219	19	78	35,8	23,2	26
SD061221	21	78	36,3	26,1	27,8
SD061222	22	78	35,4	28,1	29,5
SD061224	24	78	34	28,8	31,5
SD061227	27	78	37,9	33	35,8
SD061230	30	78	36,8	35,2	39,5
SD061232	32	78	36	36,6	41,6

### Головка глубокая 6-гранная 1/4"

SD0614

1/4" CR-V

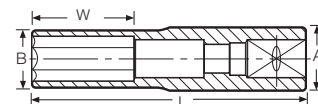

Артикул	Размер (mm)	L (mm)	W (mm)	ØA (mm)	ØB (mm)
SD061406	6	49,9	12,7	11,8	9,5
SD061407	7	49,9	24,9	11,8	10,7
SD061408	8	49,9	24,9	10,9	11,8
SD061409	9	49,9	24,9	11,5	12,7
SD061410	10	49,9	24,9	12,2	14,7
SD061411	11	49,9	25,7	13,8	15,8
SD061412	12	49,9	25,7	14,4	16,7
SD061413	13	49,9	25	15,8	17,7



## Головка глубокая 12-гранная 1/2"

SD1212

1/2"



CR-V

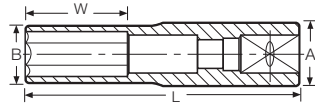

Артикул	Размер (mm)	L (mm)	W (mm)	ØA (mm)	ØB (mm)
SD121208	8	79	19,5	21,8	15,5
SD121210	10	79	25	21,8	15,5
SD121211	11	79	24	21,8	16,8
SD121212	12	79	26	21,8	17,5
SD121213	13	79	27,5	21,8	19,2
SD121214	14	79	35,5	21,8	20,4
SD121217	17	79	35,7	22,3	23,7
SD121218	18	79	37,3	23,2	25,8
SD121219	19	79	34,6	23,3	25,8
SD121220	20	79	38,5	25,8	27,5
SD121221	21	79	37,5	23,9	27,7
SD121222	22	79	38,8	28,1	29,7
SD121224	24	79	37,2	29,1	31,6
SD121227	27	79	34,2	30,6	35,6

## Кардан

UJ

CR-V

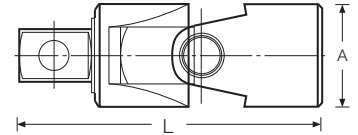

Артикул	Размер (mm)	L (mm)	ØA (mm)
UJ12	1/4"	34	14
UJ14	3/8"	54.2	19
UJ38	1/2"	68.5	24.9

## Набор шестигранников 9 предметов

H0109S

- Изготовлены из высокопрочной стали S2.
- Хромовое покрытие, матовая полировка.

S2



Артикул	Размер (mm)
H0109S	1.5, 2, 2.5, 3, 4, 5, 6, 8, 10

## Головка свечная

SS



CR-V

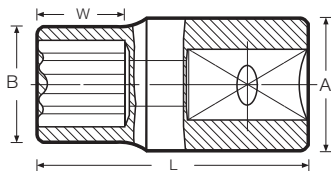

Артикул	Размер (mm)	L (mm)	W (mm)	ØA (mm)	ØB (mm)
SS061216	16	62	41	25,8	27,7
SS061221	21	62,5	35	21,9	21,9
SS123814	14	64	8,5	18,5	19,6

## Набор шестигранников с шаром 9 предметов

H0509S

- Изготовлены из высокопрочной стали S2.
- Хромовое покрытие, матовая полировка.
- Длинная ножка с шаром для работы в труднодоступных местах.

S2



Артикул	Размер (mm)
H0509S	1.5, 2, 2.5, 3, 4, 5, 6, 8, 10mm

## Комбинированный ключ

- Зеркальная полировка

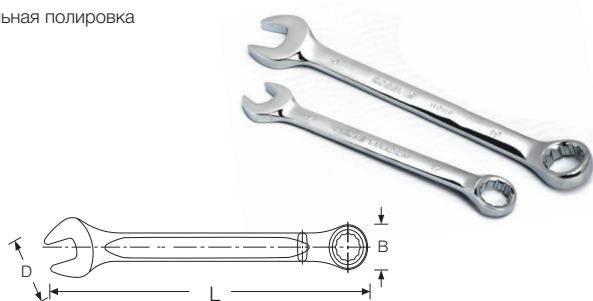

Артикул	Размер (mm)	L (mm)	B (mm)	D (mm)
W0106	6	101	12	14
W0107	7	111	13	16,5
W0108	8	121	13,5	17,5
W0110	10	141	16,5	20,7
W0111	11	152	18	22,3
W0112	12	161	19,2	24
W0113	13	172	20,5	26,5
W0114	14	183	22,2	29,2
W0115	15	191	23	30,5
W0116	16	200	25	32
W0117	17	211	26,5	35
W0118	18	221	27,5	36
W0119	19	231	29,5	38
W0120	20	242	30	39,5
W0121	21	253	32	42,2
W0122	22	262	33	43,8
W0124	24	285	36	47,5
W0127	27	331	39,5	54,5
W0128	28	362	42	57,5
W0130	30	384	43	59
W0132	32	405	46	62,5
W0134	34	423	51	65
W0136	36	455	56,2	72
W0138	38	455	56,5	72,2
W0141	41	496	61,5	82
W0146	46	536	69	88

## Ключи переставные

- Изготовлены из кованой стали.
- Долговечная рабочая часть с дополнительной закалкой.
- Надежные обрешиненные рукоятки.
- Соответствует стандарту ANSI.



Артикул	Размер (mm)	L (mm)
PW10	10"	250

PW10

## Набор отверток

8 предметов

- Крестовые: 1\*75 мм, 2\*45 мм, 2\*100 мм, 2\*150 мм.
- Шлицевые: 6\*40 мм, 6\*75 мм, 6\*100 мм, 6\*150 мм.
- Габариты: 185\*377 мм



SP0108S

## Набор инструмента 94 предмета

UST094



Состав набора:

### 1/4"

- Головка 1/4" 6-ти гранная: 4, 4.5, 5, 5.5, 6, 7, 8, 9, 10, 11, 12, 13, 14мм
- Головка 1/4" 6-ти гранная глубокая: 6, 7, 8, 9, 10, 11, 12, 13мм
- Головка 1/4" со вставкой: H3, H4, H5, H6
- Головка 1/4" со вставкой: T8, T10, T15, T20, T25, T27, T30
- Головка 1/4" со вставкой: SL4, SL5.5, SL6.5
- Головка 1/4" со вставкой: PH1, PH2
- Головка 1/4" со вставкой: PZ1, PZ2
- Трещотка 1/4", 72 зуба
- Вороток Т-образный 1/4", 130мм
- Удлинитель 1/4", 50мм
- Удлинитель 1/4", 100мм
- Кардан 1/4"
- Отвертка-вороток 1/4"

### 1/2"

- Головка 1/2" 6-ти гранная: 10, 11, 12, 13, 14, 15, 16, 17, 18, 19, 20, 21, 22, 24, 27, 30, 32мм
- Головка 1/2" 6-ти гранная глубокая: 14, 15, 17, 19, 22мм
- Головка свечная 1/2": 16, 21мм
- Трещотка 1/2", 72 зуба
- Удлинитель 1/2", 125мм
- Удлинитель 1/2", 250мм
- Адаптер 1/2"-3/8" - Удлинитель 46мм
- Кардан 1/2"

### Биты 5/16"

- Бита HEX: H7, H8, H10, H12, H14
- Бита STAR: T40, T45, T50, T55
- Бита SL8, SL10, SL12
- Бита PHILLIPS: PH3, PH4
- Бита POZI: PZ3, PZ4
- Держатель бит

- Ключ шестигранный: 1.5, 2, 2.5мм

## Набор инструмента 142 предмета

UST142



Состав набора:

### 1/2"

- Головка 1/2" 6-ти гранная: 8, 9, 10, 11, 12, 13, 14, 15, 16, 17, 18, 19, 20, 21, 22, 24, 27, 30, 32мм
- Головка 1/2" 6-ти гранная глубокая: 13, 14, 17, 19, 22мм
- Головка STAR: E10, E12, E14, E16, E18
- Головка свечная 1/2": 16, 21мм
- Трещотка 1/2, 32зуба, 257мм
- Вороток 1/2"
- Удлинитель- Т-образный вороток 1/2"
- Удлинитель 1/2", 125мм
- Удлинитель 1/2", 250мм
- Удлинитель 1/2", 50мм
- Кардан 1/2"

### 1/4"

- Головка 1/4" 6-ти гранная: 4, 4.5, 5, 5.5, 6, 7, 8, 9, 10, 11, 12, 13, 14мм
- Головка 1/4" 6-ти гранная глубокая: 6, 7, 8, 10, 12, 13мм
- Головка 1/4" STAR: E5, E6, E7, E8
- Трещотка 1/4", 72зуба, 150мм
- Вороток Т-образный 1/4", 130мм
- Отвертка-вороток 1/4"
- Удлинитель 1/4", 50мм
- Удлинитель 1/4", 75мм
- Удлинитель 1/4", 100мм
- Удлинитель гибкий 1/4, 150мм
- Кардан 1/4"

### БИТЫ 1/4"

- Держатель бит 1/4"
- Бита 1/4" PHILIPS: PH0, PH1, PH2, PH3
- Бита 1/4" POZI: PZ1, PZ2
- Бита 1/4" шлицевая: SL4, SL5.5, SL7
- Бита 1/4" HEX: H2.5, H3, H4, H5, H6
- Бита 1/4" TORX: T10, T15, T20, T25, T27, T30, T40

### КЛЮЧИ ГАЕЧНЫЕ

- Ключ гаечный комбинированный: 6, 7, 8, 9, 10, 11, 12, 13, 14, 15, 16, 17, 19, 21, 22, 24мм
- Ключ разрезной 8\*9мм
- Ключ шестигранный: 1.5, 2, 2.5, 3, 4, 5, 6, 7, 8, 10мм

### ОТВЕРТКИ

- Отвертка крестовая: 2\*38мм, 2\*100мм
- Отвертка шлицевая: 6\*38мм, 6,5\*100мм

### БИТЫ 5/16"

- Бита 5/16 PH4
- Бита 5/16 SL8, SL10
- Бита 5/16 H8, H10, H12, H14
- Бита 5/16 T40, T45, T50, T55
- Бита 5/16 M6, M8, M10, M12

### ШАРНИРНО-ГУБЦЕВЫЙ ИНСТРУМЕНТ

- Бокорезы 150мм
- Пассатижи 180мм
- Клещи переставные 250мм
- Гибкий магнитный удлинитель
- Отвертка-тестер

## ГАРАНТИЙНЫЕ ОБЯЗАТЕЛЬСТВА

Гарантийный срок на инструмент ROSSVIK – 10 лет, при соблюдении условий хранения и эксплуатации. Гарантия распространяется на инструмент имеющий дефект, обнаруженный или возникший в результате нарушений технологии производства и делающий невозможным дальнейшее использование инструмента.

Ограниченная гарантия сроком 1 год распространяется на инструмент, имеющий в своей конструкции кинематическую схему, храповые механизмы, т.е. имеющие повышенный износ при эксплуатации.

Гарантия не распространяется на:

- Детали, изготовленные из натуральных материалов (деревянные рукоятки молотков и кувалд)
- Вставки (биты), насадки со вставками, головки со вставками
- Ударный и режущий инструмент
- Уменьшающие переходники, адаптеры, карданы
- Гибкие удлинители
- Заменяемые части воротков

Не подлежит замене по гарантии инструмент, вышедший из строя в результате:

- Естественного износа
- Нарушения правил эксплуатации и правил хранения
- Повреждений из-за прилагаемых нагрузок, превышающих номинальные
- При применении не по назначению
- Ремонта, проведенного неуполномоченными на это лицами



# ROSSVIK

Телефон: 8-800-200-28-18

Адрес: 620026, г. Екатеринбург, ул. Бажова, д. 193

[www.rossvik-shop.ru](http://www.rossvik-shop.ru)